

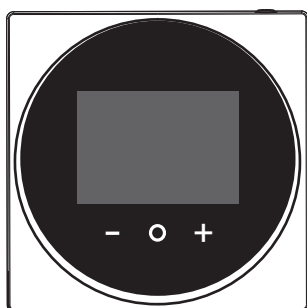

Руководство по монтажу и эксплуатации

Удобный человеку интерфейс



BRC1HHDAAW
BRC1HHDAS
BRC1HHDAAK

Руководство по монтажу и эксплуатации
Удобный человеку интерфейс

русский

Содержание

1	Общая техника безопасности	2
1.1	Пользователю.....	2
1.2	Для монтажника.....	3
2	Информация о настоящем документе	3
Пользователю		4
3	Интерфейс пользователя: Общий обзор	4
3.1	Кнопки.....	4
3.2	Главный экран.....	4
3.3	Знаки состояния.....	4
4	Операция	5
4.1	Основное применение.....	5
4.1.1	Рабочие окна.....	5
4.1.2	Главное меню.....	5
4.2	Управление нагревом и охлаждением помещений.....	5
4.2.1	ВКЛЮЧЕНИЕ-ВЫКЛЮЧЕНИЕ обогрева или охлаждения помещения.....	5
4.2.2	Регулировка температуры в помещении.....	6
4.2.3	Смена режима работы в помещении.....	6
4.3	Управление горячей водой бытового потребления.....	6
4.3.1	ВКЛЮЧЕНИЕ-ВЫКЛЮЧЕНИЕ подачи горячей воды бытового потребления.....	6
4.3.2	Изменение температуры горячей воды бытового потребления.....	7
4.3.3	Использование режима быстрого нагрева для горячей воды бытового потребления.....	7
4.4	Дополнительные функции.....	7
5	Техническое и иное обслуживание	7
5.1	Общее представление: Техническое и иное обслуживание.....	7
6	Возможные неисправности и способы их устранения	7
6.1	Общее представление: Поиск и устранение неполадок.....	7
Для монтажника		8
7	Информация о блоке	8
7.1	Распаковка пользовательского интерфейса.....	8
8	Подготовка	8
8.1	Требования к электропроводке.....	8
9	Монтаж	8
9.1	Установка пользовательского интерфейса.....	8
9.1.1	Монтаж пользовательского интерфейса.....	8
9.2	Подключение электропроводки.....	8
9.2.1	Подсоединение электропроводки.....	8
9.3	Закрываем пользовательский интерфейс.....	9
9.3.1	Как закрыть пользовательский интерфейс.....	9
10	Запуск системы	9
11	Техническое обслуживание	10
11.1	Техника безопасности при техобслуживании.....	10
11.2	Чистка пользовательского интерфейса.....	10

1 Общая техника безопасности

Прежде чем приступать к монтажу оборудования для кондиционирования воздуха, внимательно ознакомьтесь с изложенными здесь мерами предосторожности и обеспечьте их соблюдение.

Несоблюдение этих указаний может привести к повреждению имущества или нанесению травмы, которая может оказаться серьезной в зависимости от обстоятельств.

Значение предупреждений и символов

Обратите самое пристальное внимание на изложенные здесь меры предосторожности. Смысл каждой из них поясняется ниже:



ПРЕДУПРЕЖДЕНИЕ

Обозначает ситуацию, которая может привести к гибели или серьезной травме.



ПРЕДОСТЕРЕЖЕНИЕ

Обозначает ситуацию, которая может привести к травме малой или средней тяжести.



ОПАСНО!

Обозначает ситуацию, которая приведет к гибели или серьезной травме.



ОПАСНО! ВЗРЫВООПАСНО

Обозначает ситуацию, которая может привести к взрыву.



ИНФОРМАЦИЯ

Обозначает полезные советы или дополнительную информацию.



ПРИМЕЧАНИЕ

Обозначает ситуацию, которая может привести к повреждению оборудования или имущества.

1.1 Пользователю



ИНФОРМАЦИЯ

Также см. руководство по эксплуатации, прилагаемое к наружному и внутреннему блокам.



ПРЕДУПРЕЖДЕНИЕ

НЕ играйте с кондиционером и с его пользовательским интерфейсом. Если ребенок случайно включит аппарат, это может привести к нарушению функционирования аппарата, а также к травме ребенка.



ПРЕДУПРЕЖДЕНИЕ

Во избежание поражения электрическим током:

- НЕ прикасайтесь к пользовательскому интерфейсу влажными руками.
- НЕ разбирайте пользовательский интерфейс и не дотрагивайтесь до деталей внутри него. Обратитесь к своему поставщику оборудования.
- НЕ вносите изменений в конструкцию пользовательского интерфейса и не ремонтируйте его самостоятельно. Обратитесь к своему поставщику оборудования.
- НЕ меняйте местоположение и не переустанавливайте пользовательский интерфейс самостоятельно. Обратитесь к своему поставщику оборудования.



ПРЕДУПРЕЖДЕНИЕ

НЕ распыляйте вблизи пользовательского интерфейса горючие вещества (например, лак для волос или инсектицид).



ПРИМЕЧАНИЕ

НЕ пользуйтесь органическими растворителями (например, разбавителями краски) при чистке пользовательского интерфейса. **Возможное следствие:** повреждение оборудования, поражение электрическим током или возгорание.

1.2 Для монтажника

Меры предосторожности, изложенные в этом документе, крайне важны, поэтому их необходимо строго соблюдать.



ИНФОРМАЦИЯ

Данный пользовательский интерфейс относится к дополнительному оборудованию и не предназначен для автономной работы. Им можно пользоваться ТОЛЬКО вместе с главным пользовательским интерфейсом. См. также руководство по монтажу и эксплуатации внутреннего и наружного блоков.



ПРИМЕЧАНИЕ

Неправильный монтаж или неправильное подключение оборудования или принадлежностей могут привести к поражению электротоком, короткому замыканию, протечкам, возгоранию или повреждению оборудования. Используйте только те принадлежности, дополнительное оборудование и запасные части, которые изготовлены или утверждены Daikin.



ПРЕДУПРЕЖДЕНИЕ

К монтажу электрических соединений и компонентов допускаются ТОЛЬКО аттестованные электрики в СТРОГОМ соответствии с действующим законодательством.



ПРИМЕЧАНИЕ

Пользовательский интерфейс монтируется ТОЛЬКО в помещении.



ПРИМЕЧАНИЕ

Если пользовательский интерфейс применяется в качестве комнатного термостата, то он монтируется в таком месте, где можно определять среднюю температуру в помещении;.

НЕ допускается монтаж пользовательского интерфейса в перечисленных далее местах:

- Под воздействием прямых солнечных лучей.
- Рядом с источниками тепла.
- Под воздействием наружного воздуха и сквозняков, например, из-за открывающихся и закрывающихся дверей.
- Там, где на экран дисплея может попасть грязь.
- Там, где НЕТ свободного доступа к органам управления.
- При температуре ниже -10°C или выше 50°C .
- При относительной влажности выше 95%.
- Где установлено оборудование, излучающее электромагнитные волны. Электромагнитные волны могут помешать функционированию системы управления и вызвать сбои в работе агрегата.
- Там, где мокро или слишком влажно.

Если возникли сомнения по поводу установки или эксплуатации блока, обратитесь к продавцу оборудования.

После установки:

- Выполните пробный запуск для проверки на наличие неисправностей.
- Разъясните клиенту порядок работы с пользовательским интерфейсом.
- Попросите клиента сохранить руководство для справки на будущее.



ИНФОРМАЦИЯ

Проконсультируйтесь с поставщиком оборудования относительно перемещения или переустановки пользовательского интерфейса.

2 Информация о настоящем документе

Целевая аудитория

Уполномоченные монтажники + конечные пользователи

Комплект документации

Настоящий документ является частью комплекта документации. В полный комплект входит следующее:

- **Руководство по монтажу и эксплуатации:**
 - Инструкции по монтажу
 - Инструкции по основным функциям
 - Формат: На бумаге (в коробке с пользовательским интерфейсом)
- **Справочное руководство для монтажника и пользователя:**
 - Подробная информация о порядке монтажа и эксплуатации
 - Формат: оцифрованные файлы, размещенные по адресу: <http://www.daikineurope.com/support-and-manuals/product-information/>
- **Заявление о соответствии:**
 - В соответствии с документом Daikin Europe N.V. настоящим заявляем, что радиооборудование типа BRC1HND4 отвечает требованиям, изложенным в Директиве ЕС 2014/53/EU. Заявление о соответствии размещено в оригинале на странице с информацией об оборудовании

3 Интерфейс пользователя: Общий обзор

BRC1HHDА по адресам: <https://qr.daikin.eu/?N=BRC1HHDW>, <https://qr.daikin.eu/?N=BRC1HHDС> и <https://qr.daikin.eu/?N=BRC1HHDK>.

- Формат: цифровой файл, размещенный на страницах с информацией об оборудовании



(BRC1HHDАW)



(BRC1HHDАS)



(BRC1HHDАK)

Последние редакции предоставляемой документации доступны на региональном веб-сайте Daikin или у дилера.

Язык оригинальной документации английский. Документация на любом другом языке является переводом.

Технические данные

- **Подборка** самых свежих технических данных размещена на региональном веб-сайте Daikin (в открытом доступе).
- **Полные** технические данные в самой свежей редакции доступны через корпоративную сеть Daikin (требуется авторизация).

Пользователю

3 Интерфейс пользователя: Общий обзор

3.1 Кнопки

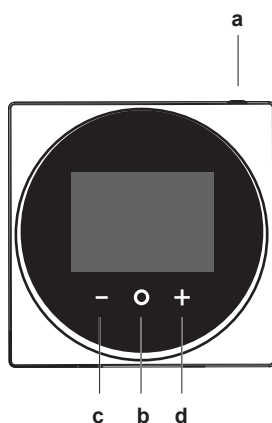

- a ВКЛЮЧЕНИЕ/ВЫКЛЮЧЕНИЕ
 - Если обогрев/охлаждение помещения и (или) подача горячей воды бытового потребления ОТКЛЮЧЕНЫ, нажмите эту кнопку, чтобы ВКЛЮЧИТЬ систему.
 - Если обогрев/охлаждение помещения и (или) подача горячей воды бытового потребления ВКЛЮЧЕНЫ, нажмите эту кнопку, чтобы ВЫКЛЮЧИТЬ систему.
- b ПРОКРУТКА/ВВОД/ПУСК/ПОДТВЕРЖДЕНИЕ
 - Прокрутка рабочих окон осуществляется быстрым нажатием этой кнопки в главном окне.
 - Главное меню открывается длительным нажатием этой кнопки в главном окне.
 - Быстрым нажатием кнопки выполняется вход в любое подменю из главного меню.
 - Активация/подтверждение функции, значения или настройки, заданной в любом меню.
- c ПУСК/ПРОКРУТКА/РЕГУЛИРОВКА
- d ПУСК/ПРОКРУТКА/РЕГУЛИРОВКА

- Вход в меню настройки в окне регулировки температуры в помещении или подачи горячей воды бытового потребления.
- В главном меню — прокрутка влево.
- Регулировка (по умолчанию — в сторону уменьшения) функции, значения или настройки, заданной в любом меню или рабочем окне.
- d ПУСК/ПРОКРУТКА/РЕГУЛИРОВКА
 - Вход в меню настройки в окне регулировки температуры в помещении или подачи горячей воды бытового потребления.
 - В главном меню — прокрутка вправо.
 - Регулировка (по умолчанию — в сторону увеличения) функции, значения или настройки, заданной в любом меню или рабочем окне.

3.2 Главный экран

В главном окне отображается фактическая температура в помещении, а также разнообразная информация в виде значков состояния. После определенного периода бездействия пользовательского интерфейса на экране всегда открывается главное окно.





ИНФОРМАЦИЯ

Пользовательский интерфейс оснащен функцией энергосбережения, которая при простое гасит экран. Чтобы снова включить экран, нажмите любую кнопку.

3.3 Знаки состояния

Значок	Описание
	Состояние системы: ВЫКЛ. Значок указывает на то, что обогрев/охлаждение помещения и (или) подача горячей воды бытового потребления ОТКЛЮЧЕНЫ.

Значок	Описание
	Bluetooth. ¹ Значок указывает на то, что с пользовательского интерфейса подается сигнал через Bluetooth и что можно приступить к обновлению программного обеспечения.
	Работа на обогрев. Значок указывает на то, что система работает в режиме обогрева.
	Работа на охлаждение. Значок указывает на то, что система работает в режиме охлаждения.
	Режим повышенной мощности. Значок указывает на то, что система работает в режиме повышенной мощности.
	Аварийный режим. Значок указывает на то, что система работает в аварийном режиме.
	Предупреждение. Значок указывает на то, что в работе системы произошел сбой.

ИНФОРМАЦИЯ

Если на экране пользовательского интерфейса высвечивается значок **аварийного режима** или **предупреждения**, выяснить причину можно на экране главного пользовательского интерфейса.

ИНФОРМАЦИЯ

Дополнительную информацию о подаче сигналов через Bluetooth и об обновлении программного обеспечения см. в справочном руководстве для монтажника и пользователя.

4 Операция

4.1 Основное применение



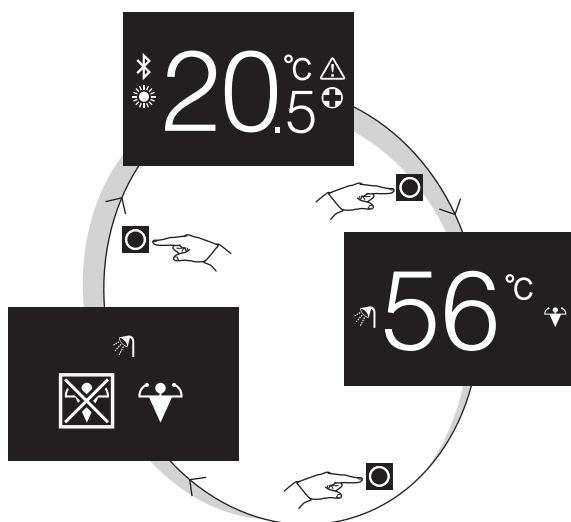

4.1.1 Рабочие окна



Прокрутка рабочих окон осуществляется нажатием (однократным) кнопки  в главном окне.



Рабочее окно	Описание
	Температура в помещении. Просмотр фактической температуры в помещении и ее регулировка (по желанию).
	Температура горячей воды бытового потребления. Просмотр и регулировка температуры горячей воды бытового потребления (напр., нагрев резервуара).
	Режим повышенной мощности. Включение и отключение режима повышенной мощности (напр., быстрый нагрев резервуара).

4.1.2 Главное меню

Нажмите в главном окне кнопку , удерживая ее в нажатом положении, пока не откроется главное меню. Для прокрутки меню используйте  и . Чтобы открыть любое меню, еще раз нажмите .

Меню	Описание
	Информация. Просмотр сведений о пользовательском интерфейсе.
	Bluetooth. Подайте с пользовательского интерфейса сигнал через Bluetooth на выполнение обновления программного обеспечения.
	Возврат. Возврат к главному окну.
	Настройки. Настройка пользовательского интерфейса.
	Режим работы в помещении. Настройка режима работы в помещении.

ИНФОРМАЦИЯ

Дополнительную информацию о пользовательском интерфейсе и его настройках, а также об обновлении программного обеспечения, см. в справочном руководстве для монтажника и пользователя.

4.2 Управление нагревом и охлаждением помещений

4.2.1 ВКЛЮЧЕНИЕ-ВЫКЛЮЧЕНИЕ обогрева или охлаждения помещения

Предварительные условия: На экране пользовательского интерфейса открыто главное окно.

⁽¹⁾ Обозначение Bluetooth® и соответствующие логотипы являются зарегистрированными товарными знаками, принадлежащими компании Bluetooth SIG, Inc., а компания Daikin Europe N.V. пользуется ими по лицензии. Прочие товарные знаки и торговые марки принадлежат их законным владельцам.

4 Операция



- 1 Нажмите кнопку

Результат: В зависимости от предыдущего состояния пользовательский интерфейс ВКЛЮЧАЕТ или ВЫКЛЮЧАЕТ обогрев или охлаждение помещения.

ИНФОРМАЦИЯ

После ВЫКЛЮЧЕНИЯ в главном окне пользовательского интерфейса высвечивается обозначение «OFF».

OFF

4.2.2 Регулировка температуры в помещении

- 1 Откройте окно регулировки температуры, нажимая в главном окне кнопку или .



- 2 Задайте нужную температуру кнопками и .



- 3 Подтвердите заданную температуру нажатием кнопки .

Результат: Пользовательский интерфейс вносит необходимые изменения, а на его экране снова открывается главное окно.

ИНФОРМАЦИЯ

Когда оборудование ВЫКЛЮЧЕНО, заданная температура не регулируется.

ИНФОРМАЦИЯ

Настройки главного пользовательского интерфейса могут препятствовать регулировке заданной температуры. В таком случае бесполезно нажимать кнопки и в рабочих окнах регулировки температуры в помещении или температуры горячей воды бытового потребления.

ИНФОРМАЦИЯ

Способ регулировки температуры в помещении зависит от того, какой из этих способов задан через главный пользовательский интерфейс. Из-за этого окно регулировки температуры может выглядеть иначе, чем на приведенных здесь иллюстрациях.

Если температура в помещении регулируется путем изменения температуры воды, которая, в свою очередь, зависит от погодных условий, то в окне регулировки отображается не сама температура, а шаг, с которым она регулируется.

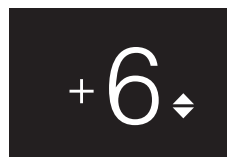

Дополнительную информацию см. в справочном руководстве для монтажника и пользователя, а также в документации к внутренним блокам.

4.2.3 Смена режима работы в помещении

- 1 Нажмите в главном окне кнопку , удерживая ее в нажатом положении, пока не откроется главное меню.

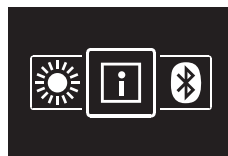

- 2 Для перемещения по меню режимов работы в помещении пользуйтесь кнопками и .

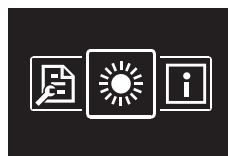

- 3 Откройте меню нажатием на .



- 4 Выбрав кнопками и нужный режим работы в помещении, включите его нажатием на .

Результат: Пользовательский интерфейс вносит необходимые изменения, а на его экране снова открывается главное окно.

4.3 Управление горячей водой бытового потребления

4.3.1 ВКЛЮЧЕНИЕ-ВЫКЛЮЧЕНИЕ подачи горячей воды бытового потребления

- 1 Нажмите в главном окне кнопку , чтобы открыть окно подачи горячей воды бытового потребления.



- Нажмите кнопку .

Результат: В зависимости от предыдущего состояния пользовательский интерфейс ВКЛЮЧАЕТ или ВЫКЛЮЧАЕТ подачу горячей воды бытового потребления.

ИНФОРМАЦИЯ

После ВЫКЛЮЧЕНИЯ в главном окне пользовательского интерфейса высвечивается обозначение «OFF».

OFF

4.3.2 Изменение температуры горячей воды бытового потребления

- Нажмите в главном окне кнопку , чтобы открыть окно подачи горячей воды бытового потребления.

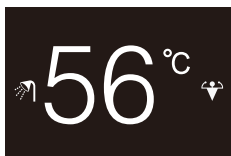

- Нажмите кнопку  или , чтобы открыть окно регулировки температуры.

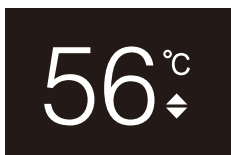

- Задайте нужную температуру кнопками  и .

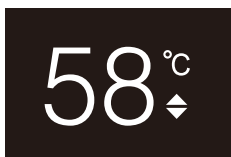



- Подтвердите заданную температуру нажатием кнопки .

Результат: Пользовательский интерфейс вносит необходимые изменения, а на его экране снова открывается окно подачи горячей воды бытового потребления.



ИНФОРМАЦИЯ

Когда оборудование ВЫКЛЮЧЕНО, заданная температура не регулируется.



ИНФОРМАЦИЯ

Настройки главного пользовательского интерфейса могут препятствовать регулировке заданной температуры. В таком случае бесполезно нажимать кнопки  и  в рабочих окнах регулировки температуры в помещении или температуры горячей воды бытового потребления.

4.3.3 Использование режима быстрого нагрева для горячей воды бытового потребления

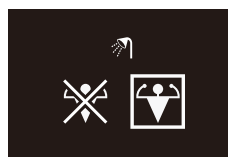
- Нажмите в главном окне кнопку , чтобы открыть окно режима повышенной мощности.
- Чтобы включить режим повышенной мощности, выберите его кнопками  и , а затем нажмите кнопку включения.



- Чтобы отключить режим повышенной мощности, выберите его кнопками  и , а затем нажмите кнопку выключения.

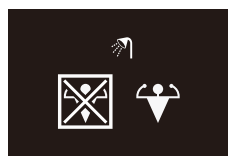

- Подтвердите выбор нажатием кнопки .

Результат: Пользовательский интерфейс вносит необходимые изменения, а на его экране снова открывается главное окно.

ИНФОРМАЦИЯ

На то, что режим повышенной мощности включен, указывает соответствующий значок в окне подачи горячей воды бытового потребления.

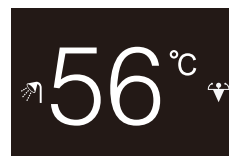

ИНФОРМАЦИЯ

Дополнительные сведения о режиме повышенной мощности см. в справочном руководстве для монтажника и пользователя.

4.4 Дополнительные функции

Порядок просмотра данных пользовательского интерфейса, его настройки и обновления программного обеспечения изложен в справочном руководстве для монтажника и пользователя.

5 Техническое и иное обслуживание

5.1 Общее представление: Техническое и иное обслуживание

Если возникла необходимость в проведении технического или иного обслуживания пользовательского интерфейса, обратитесь к поставщику оборудования.

6 Возможные неисправности и способы их устранения

6.1 Общее представление: Поиск и устранение неполадок

При сбое в работе системы в главном окне пользовательского интерфейса высвечивается значок . Перечень кодов неисправности см. в документации к внутреннему блоку.

Для монтажника

7 Информация о блоке

7.1 Распаковка пользовательского интерфейса

- 1 Вскройте коробку.
- 2 Отложите принадлежности.

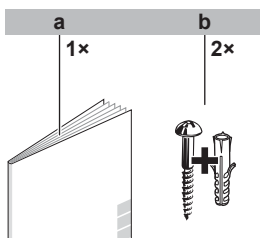

- a Руководство по монтажу и эксплуатации
b Шурупы и дюбеля (Ø4,0×30)

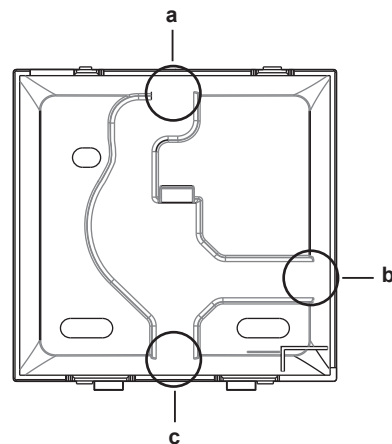

- a Подвод электропроводки сверху
b Подвод электропроводки слева
c Подвод электропроводки снизу

Если электропроводка подводится сзади, проделывать отверстие не нужно.

8 Подготовка

8.1 Требования к электропроводке

Электропроводка должна отвечать нижеперечисленным условиям:

Характеристики кабелей	Значение
Тип	Виниловый шнур в оболочке или кабель (с 2 проводами)
Сечение	0,75~1,25 мм ²
Максимальная длина	500 м

9 Монтаж

9.1 Установка пользовательского интерфейса

Прежде чем приступить к монтажу пользовательского интерфейса, необходимо наметить прокладку проводки и в соответствующем месте проделать сзади корпуса отверстие.

Электропроводку можно подвести сверху, сзади, слева или снизу. Проделайте отверстие сзади корпуса, как показано на иллюстрации:

9.1.1 Монтаж пользовательского интерфейса

- 1 Выньте винты и дюбеля из пакета с принадлежностями.
- 2 Установите корпус пульта задней стороной на ровную поверхность.

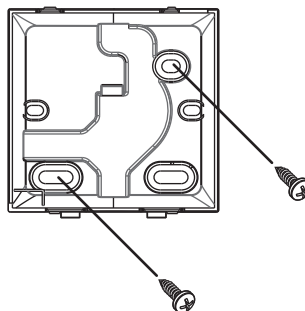

! ПРИМЕЧАНИЕ

Следите за тем, чтобы не повредить корпус пульта перетяжкой крепежных винтов.

9.2 Подключение электропроводки

! ПРИМЕЧАНИЕ

Проводка для подключения в комплект поставки НЕ входит.

! ПРИМЕЧАНИЕ

Не прокладывайте проводку электропитания рядом с управляющими кабелями во избежание (внешних) электромагнитных помех.

9.2.1 Подсоединение электропроводки

Соедините клеммы P1/P2 пользовательского интерфейса с клеммами P1/P2 внутреннего блока.

Подсоединение сверху

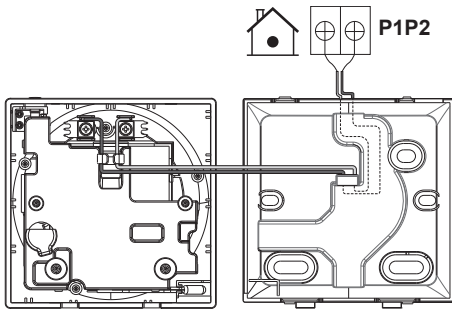

Подсоединение сзади

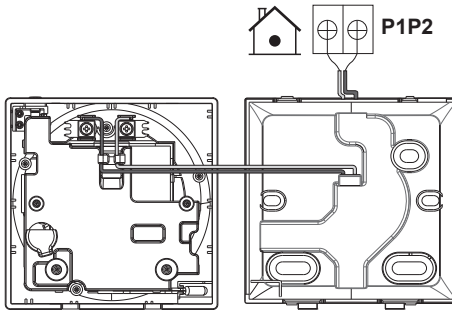

Подсоединение слева

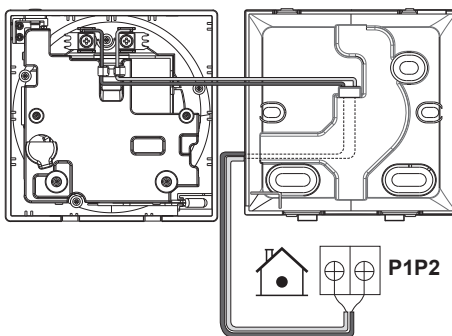

Подсоединение снизу

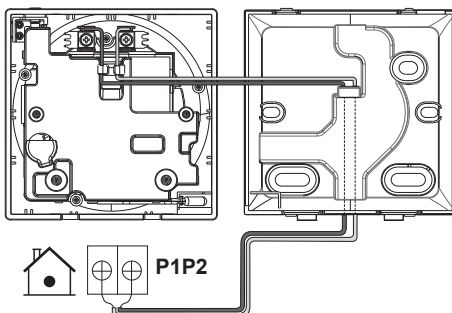

9.3 Закрываем пользовательский интерфейс



ПРЕДОСТЕРЕЖЕНИЕ

Не прикасайтесь к деталям внутри пользовательского интерфейса.



ПРЕДОСТЕРЕЖЕНИЕ

Закрывая пользовательский интерфейс, следите за тем, чтобы не зажать проводку.



ПРИМЕЧАНИЕ

Во избежание повреждения пользовательского интерфейса проследите за тем, чтобы его лицевая сторона прикрепилась к задней части со щелчком.

9.3.1 Как закрыть пользовательский интерфейс

- 1 Прикрепите лицевую сторону пользовательского интерфейса к его задней части со щелчком.

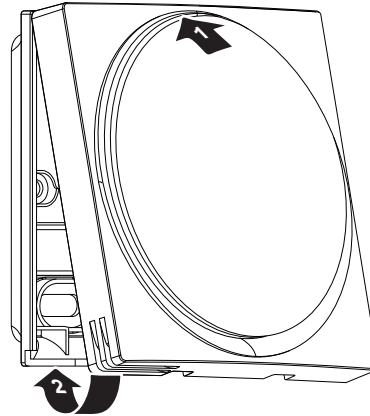

10 Запуск системы

Электропитание подается на пользовательский интерфейс с внутреннего блока. Интерфейс готов к работе сразу же после его подключения. Для обеспечения работоспособности пользовательского интерфейса проверьте подачу электропитания на внутренний блок.

Прежде чем на экране открывается главное окно, пользовательский интерфейс выполняет синхронизацию собственных данных с системными, после чего проводится инициализация в изложенном далее порядке.

Порядок инициализации	
1	Загрузка пользовательского интерфейса
	
2	Синхронизация данных с главным пользовательским интерфейсом
	
3	Пользовательский интерфейс готов к работе
	

11 Техническое обслуживание

11.1 Техника безопасности при техобслуживании



ПРЕДУПРЕЖДЕНИЕ

Прежде чем выполнять обслуживание или любые ремонтные работы, остановите систему с пользовательского интерфейса и отключите электропитание. **Возможное следствие:** поражение током или нанесение травмы.



ПРИМЕЧАНИЕ

НЕ пользуйтесь органическими растворителями (например, разбавителями краски) при чистке пользовательского интерфейса. **Возможное следствие:** повреждение оборудования, поражение электрическим током или возгорание.



ПРЕДУПРЕЖДЕНИЕ

Мыть пользовательский интерфейс нельзя. **Возможное следствие:** утечка тока, поражение током или возгорание.



ИНФОРМАЦИЯ

Если грязь не стирается с поверхности пользовательского интерфейса, протрите его тканью, слегка пропитанной раствором нейтрального моющего средства. После этого протрите интерфейс насухо сухой тканью.

11.2 Чистка пользовательского интерфейса

- 1 Экран и другие поверхности пользовательского интерфейса протирайте сухой тканью.



ERC



UA. TR. 028



W005 18

Maximum Voltage: DC 17.6 V
Power Consumption: Max 1.94 VA

Copyright 2018 Daikin

DAIKIN EUROPE N.V.

Zandvoordestraat 300, B-8400 Oostende, Belgium

4P534400-1 2018.06